

greendreamboats.com
greenboats.sk

SOLLINER

green dream boats

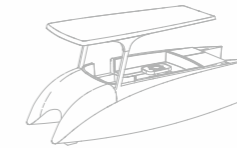

SOLLINER

green dream boats

EKOTURISTIKA

1000 HODÍN BEZ DOBÍJANIA

Solliner je ekologicky šetrný katamarán poháňaný solárnou energiou, ktorý sa dokáže plaviť až 5000km bez nabíjania. Plaví sa v absolútnom tichu, dovoľuje pozorovanie neurčitého charakteru nórskeho fjordov, ako aj relaxáciu na pobreží slnečného Tenerife.

Solliner je veľmi ľahký, ale bezpečný a odolný.



green dream boats

SOLLINER



Moderný tvar Sollineru vás pozýva obdivovať svet z hladiny - v jedinečnom štýle.
V dobrej spoločnosti, s pohárom dobrého vína alebo šampanského.

SPOLAHLIVOSŤ

KATAMARÁN S BOHATÝM ZOZNAMOM MOŽNOSTÍ

Solliner pláva vo vodách po celom svete bez akýchkoľvek problémov. Katamarán má vhodné parametre, ktoré umožňujú plaviť sa tak na morskom pobreží, ako aj na všetkých druhoch vnútrozemských vôd. Môžete ho použiť kedykoľvek a akýmkoľvek spôsobom. V závislosti od vašich potrieb môže Solliner viesť až 10 ľudí. Dost' na spoločnú rybačku, večeru na vode, alebo si užívať letné počasie skokom do vody a opaľovaním sa.

green dream boats

SOLLINER

Štandardná zásuvka 230V stačí na nabíjanie Sollineru.
Veľkosť katamaránu umožňuje efektívnu prepravu. Ten môže
byť ťahaný autom na prívese (1300 DMC)



CHYŤ SA KORMIDLA

SOLLINER NEPOTREBUJE LICENCIU

Solliner nie je len slobodou od zdrojov energie. Stačí ísť na palubu a chytiť kormidlo. Jazda je veľmi intuitívna a v mnohých krajinách nevyžaduje špeciálne povolenie. Jeden človek dokáže ovládať Solliner a plný 360° pohľad nielen zjednodušuje navigáciu, ale umožňuje aj obdivovať všetko okolo vás bez ohľadu na počasie.

Nastavitelná výška strechy poskytuje ochranu pred dažďom alebo intenzívnym slnkom. Strecha znížená na minimum je tiež veľkým komfortom pri prechode pod nízkymi mostami alebo prepravou Sollineru do vášho prístavu.



V noci - Solliner používa batérie. Dojazd po súmraku je 16 hodín,
čo znamená, že môže plávať približne 100 km.

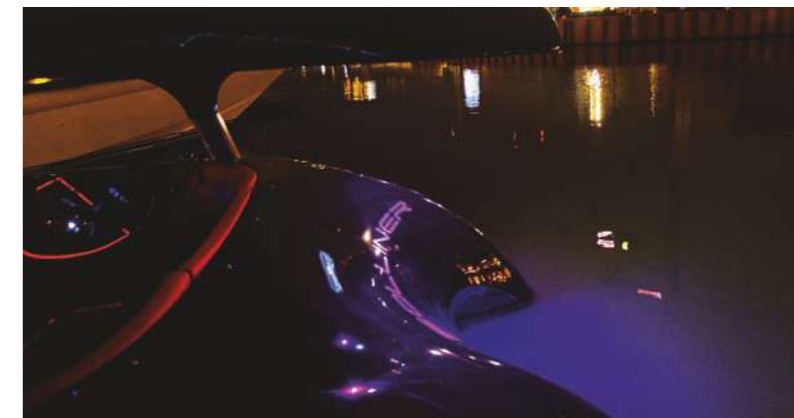

green dream boats

SOLLINER

DOBRÁ INVESTÍCIA

SOLÁRNA ENERGIA JE ZDARMA

Údržba nevyžaduje veľké investície, hlavne kvôli vysokej spoľahlivosti komponentov. Kľúčovým faktorom je nulová cena paliva. Katamarán Solliner pri rýchlosti 12km/h využíva iba solárnu energiu. Fotovoltaické panely navyše fungujú aj v zamračených dňoch.

BUSINESS

VRÁTENIE INVESTÍCIE UŽ DO 2 SEZÓN

Katamarán poháňaný solárnou energiou je skvelou investíciou pre individuálne i obchodné potreby. Solliner je úspešný vodný taxík, reštaurácia alebo turistický čln na prehliadku mestských kanálov, krajinných parkov alebo morského pobrežia. Odhaduje sa, že investícia sa vracia po dvoch turisticko-sezónnych obdobiach.



SOLLINER TAXI

5 MESIACOV A 12 200 CESTUJÚCICH

Solliner je úplne skvelý ako vodný taxi. V Štokholme investor dostal takmer celú investíciu naspäť v jednej sezóne. Berte do úvahy, že vodná sezóna vo Švédsku je veľmi krátka - v danom príklade sú údaje z 5 mesiacov.



POČIATOČNÉ NÁKLADY NA SOLLINER



46 000 €

PREVÁDZKOVÉ NÁKLADY

náklady na údržbu
·
poistenie
·
prístav / marina
·
kapitán
·
nepredvídané výdavky



14 200 €

NÁVRATNOSŤ



50 000 €



AKO BUDE VYZERAŤ VÁŠ SOLLINER?

NAVRHNITE SI SVOJ VLASTNÝ KATAMARÁN

Solliner je nápad. Urobte si pohodlie na katamaráne, vášho dizajnu. Vyberte zariadenie, ktoré vám najlepšie vyhovuje, definujte štýl a farbu. Môžete si vybrať z viac ako 50 ďalších možností a 5 druhov v 120 farbách. Alebo niečo viac?



• exkluzívny kožený volant



• elegantné povrchové úpravy



• polohovateľný
držiak z nehrdzavejúcej ocele



• IP 65 vode odolné
6" 200 Watt 2-pásmové
reproduktory



- ovládací panel informující o úrovni nabitia a rýchlosti nabitia batérie je pripojený k ovládamu výšky strechy, rádiu (Bluetooth) a osvetleniu.



- odolné voči vode ľahko umývateľné čalúnenie

- exkluzívna úprava s prírodným teakovým drevom



- možnosť rozloženia pohodlného gauča



- skrinky s celkovou kapacitou 638 l



- praktický držiak nápojov



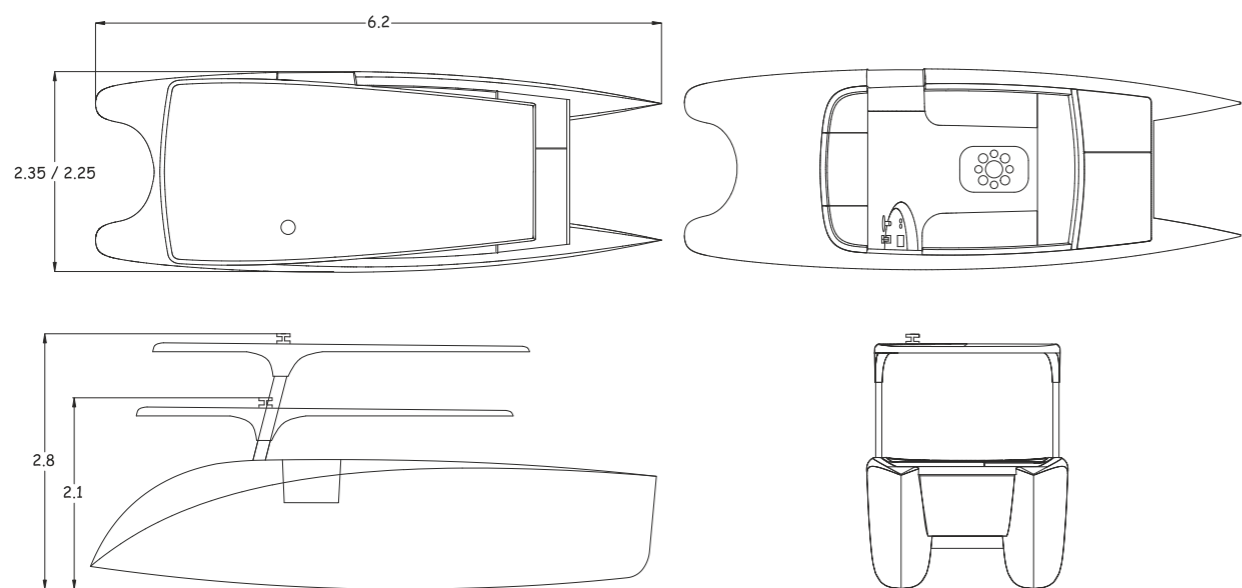
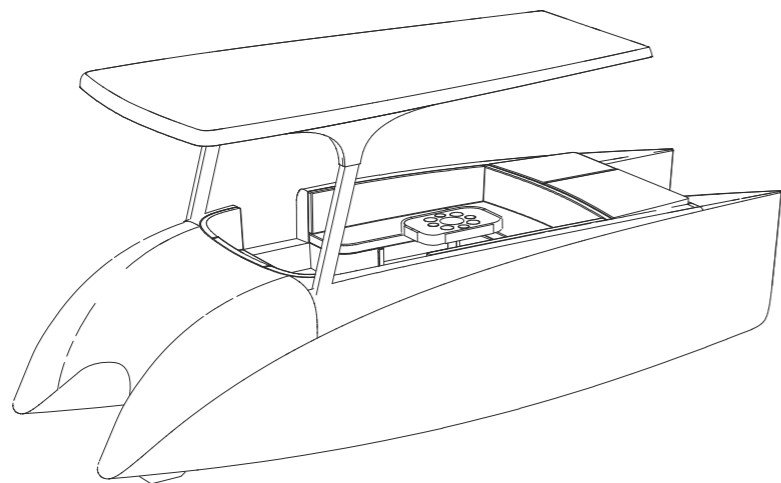

TECHNICKÉ DETAILY / HLAVNÉ ROZMERY

Model	SOLLINER	SOLLINER S
Dizajnová kategória	C	D
Dĺžka trupu	6.12m (20.1 ft)	6.12m (20.1 ft)
Celková dĺžka	6.20m (20.3 ft)	6.20 m (20.3 ft)
Šírka trupu	2.32 m (7.61 ft)	2.20 m (7.2 ft)
Celková šírka (s ochrannou lištou)	2.36 m (7.74 ft)	2.25 m (7.4 ft)
Max. ponor	0.45 m (1.48 ft)	0.45 m (1.48 ft)
Max. výška (znižená strecha, zdvihnutý motor)	2.05 m (6.73 ft)	2.05 m (6.73 ft)
Max. výška (zdvihnutá strecha, ponorený motor)	3.25 m (10.66 ft)	3.25 m (10.66 ft)
Max. výška nad vodou (zdvihnutá strecha)	2.60 m (8.52 ft)	2.60 m (8.52 ft)
Max. výška nad vodou (znižená strecha)	1.75 m (5.74 ft)	1.75 m (5.74 ft)
Transportná výška (na prívese so znižovanou strechou)	2.65 m (8.69 ft)	2.65 m (8.69 ft)
Váha prázdnej lode (2.0kW)	800 kg	800 kg
Váha prázdnej lode (4.0kW)	1000 kg	1000 kg
Maximálne zaťaženie	590 kg	890 kg
Elektrický motor Torqeedo	2.0 kW lub 4.0 kW	2.0 kW lub 4.0 kW
Maximálny výkon motora	6.0 kW	6.0 kW
Batérie vo verzii 4.0 kW	4.0 kW 4 x 210 Ah i 70 Ah	4.0 kW 4 x 210 Ah i 70 Ah
Max. rýchlosť	11-14 km/h (6.5-7.6 w.)	11-14 km/h (6.5-7.6 w.)

ŠTANDARDNÉ VYBAVENIE

Karbónová palubná doska

Bočný vstupný zámok

Zadný matrac s operadlom

U-tvarovaný matrac v kokpíte

Matrace na opalovanie

Riadiaci systém s volantom

Navigačné svetlá

Elektrický spínač s poistkami

Elektrické núdzové čerpadlá (2ks po stranách)

Polohovateľná strecha na diaľkové ovládanie

Držiak na uviazanie lana z nehrdzavejúcej ocele

LED svetlá v kokpíte / palube

Gélová batéria

Napájanie pomocou napájacieho kábla na pobreží (15m)

Solárne panely 1100W

Evakuačný rebrík (núdzový)

Elektrický motor Torqeedo 2.0 Cruise RL

Vysoko presný monitor batérie

Regulátor solárneho nabíjania

Nabíjačka batérií

Chladnička v pravej a ľavej zadnej skrinke

DOPLNKOVÉ VYBAVENIE

MOTOR A BATÉRIE

Torqeedo 4.0 Cruise RL

(zahrnuté: celkové náklady na inštaláciu, dodatočné akumulátory a montáž spolu s motorom)

Väčšia lodná skrutka

Elektrický zdvihový systém motora s diaľkovým ovládaním

MOŽNOSTI EXTERIÉRU

Polohovateľný držiak na uviazanie lana z nehrdzavejúcej ocele

Klaksón

Farba trupu (vinylová fólia)

Prídavné LED svetlá (oblúk, zadná časť kokpitu, motorová časť, medzi trupmi) 5 párov svetiel

Kavitačná platňa

Držiak záchranného kolesa

Náter odolný voči usadzovaniu rias

Ochrana prednej časti trupu

Ochrana bočných častí trupu (fendre - rôzne farby)

Dekoračné vankúše (4ks)

MOŽNOSTI INTERIÉRU

Teakový stôl v kokpíte

Teakové drevo v kokpíte

Umelý teak v kokpíte

Podlaha z vodeodolných a UV odolných panelov

Skladací stôl v kokpíte - s úložným priestorom a nastaviteľnou nohou

Ležadlo (skladací matrac - 3 pozície)

Vysoko kvalitné a odolné čalúnenie

Kožený volant - rôzne farby

Slnečná terasa v kokpíte (pohovka medzi stranami)

Zábradlie v oddychovej zóne

Toaleta

Zapaľovač 12V

Antikorózný náter

Ochrana prednej časti trupu

Ochrana bočných častí trupu (fendre - rôzne farby)

Dekoračné vankúše (4ks)

ZVUKOVÉ A NAVIGAČNÉ VYBAVENIE

Vodotesné rádio s Bluetooth + 2x vodotesné reproduktory (Fusion)

Extra silné reproduktory Fusion (potrebné zakúpiť rádio Fusion)

Magnetický kompas plastimo

Raymarine i40 Sonar (merač hĺbky)

Raymarine A67 Chart plotter

(Sonar s 5,7 " dotykovou obrazovkou a Echo Sounder, zabudovaným digitálnym kompasom a gyroskopickým kompasom)

Raymarine A68 Chart plotter 3D

(Sonar s 5,7 " dotykovou obrazovkou a Echo Sounder, zabudovaným digitálnym kompasom a gyroskopickým kompasom)

Radarový reflektor - skladateľný

REKREAČNÉ A DOPLNKOVÉ VYBAVENIE

Držiaky na rybárske prúty (cena za 2ks)

4stupňový rebrík (skladací)

Ťažný hák na ťahanie

Full HD kamera IR, WDR, IP66 s pamäťovou kartou

Závesná sieťka - (ľahké odopínanie pomocou systému Tenax)

Kryt lode

Ochranný plášť proti špliechajúcej vode / dažďu (záves Kabriolet)

Lano na záchranné koleso (30m)

Silné lano - parkovanie (4 x 10m)

Záchranné koleso

Lodný hák - teleskopický

Doplňkový LED reflektor

Osvetlenie ovládacieho panelu

Držiak pohára pre kormidelníka

Sieťka s vreckami na záchranné koleso v prednej časti katamaránu

Stôl navyše, namiesto držiakov rybárskych udíc

Podsvietenie podlahy (LED)

Exkluzívny vonkajší teplomer na ovládacom paneli (voľba s bielym alebo čiernym rámkom)

Exkluzívne hodinky na ovládacom paneli (voľba s bielym alebo čiernym rámkom)

PRÍVESY

Príves na katamarán (kolesá 13 ") 1300 DMC

Lodný príves, špeciálny pre katamarán

ŠTÝLOVÝ NA VODE

VÁŠ ECO DESIGN

Tvar katamaránu bol inšpirovaný dizajnmi športových vozidiel. Solliner má jemnú líniu s dôrazom na ľahkosť štruktúry. Katamarán je vyrobený z materiálov odolných voči zafarbeniu a je vhodne chránený pred morskou vodou a UV žiarením. Výberom jednotlivých prvkov Sollineru určujete, ako bude vyzerat' váš eko-dizajn.

green dream boats

SOLLINER

FARBY ČALÚNENIA

KOŽA

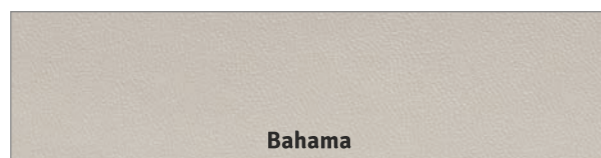

SYNTETICKÁ KOŽA



green dream boats

PVC PANELY

DREVO

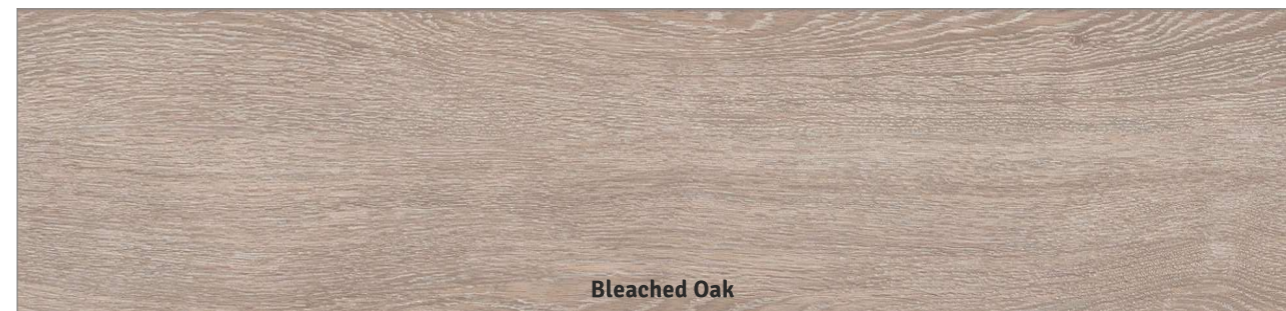
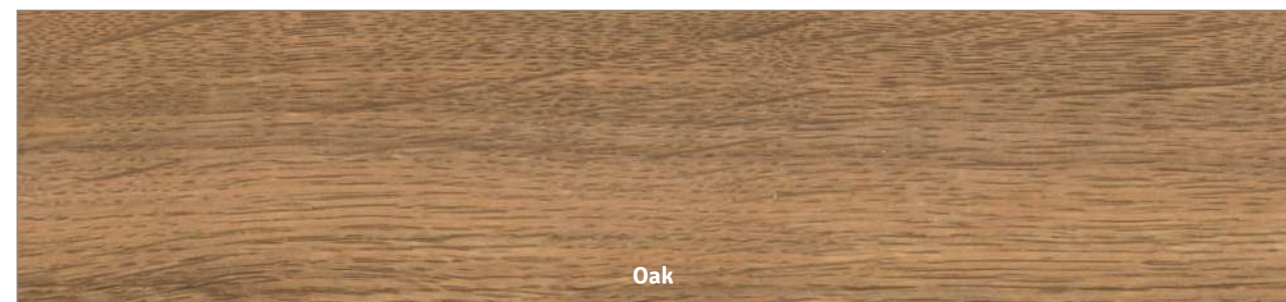
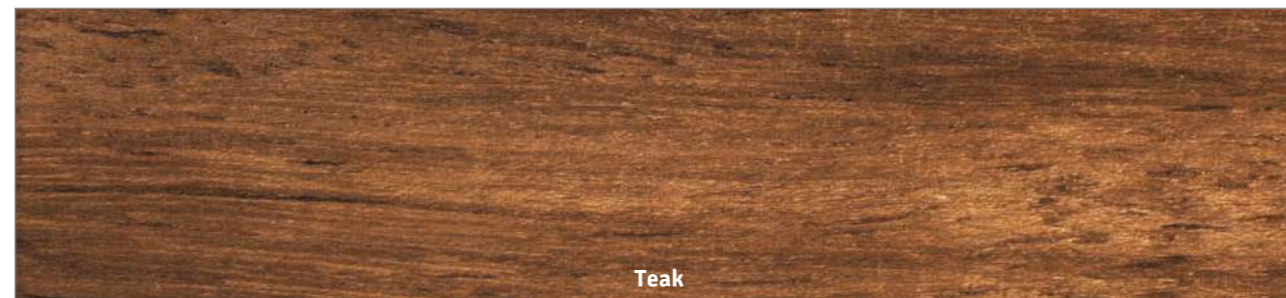

Zobrazené farby sa môžu mierne líšiť od skutočných farieb.
S cieľom presne určiť farbu, použite vzorovú kartu Solliner.

SOLLINER

FARBY TRUPU - VINYLOVÉ FÓLIE

LESK



Zobrazené farby sa môžu mierne líšiť od skutočných farieb. S cieľom presne určiť farbu, použite vzorovú kartu Solliner.

green dream boats

SATIN



MIX FARIEB lesk

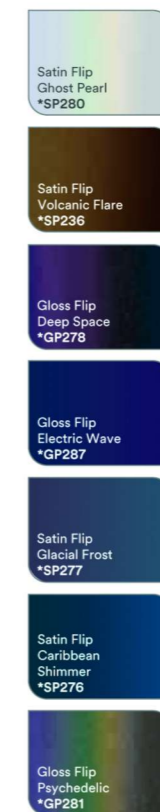

MATT

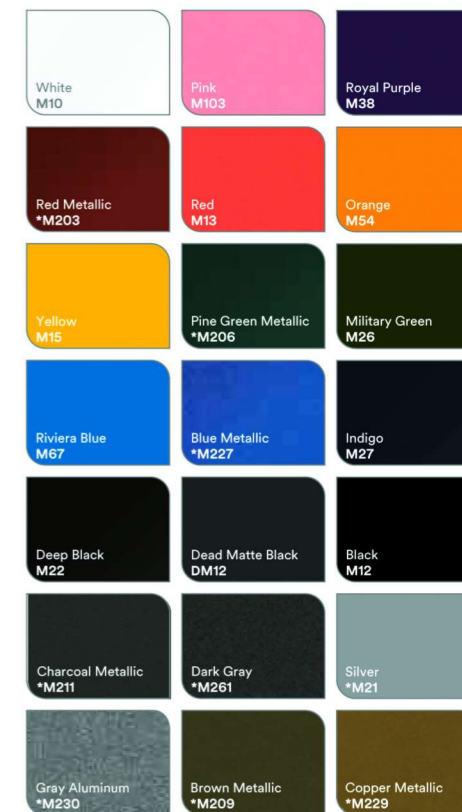

TEXTÚRA



SOLLINER

TU UŽ PLÁVAJÚ
KATAMARÁNY SOLLINER.

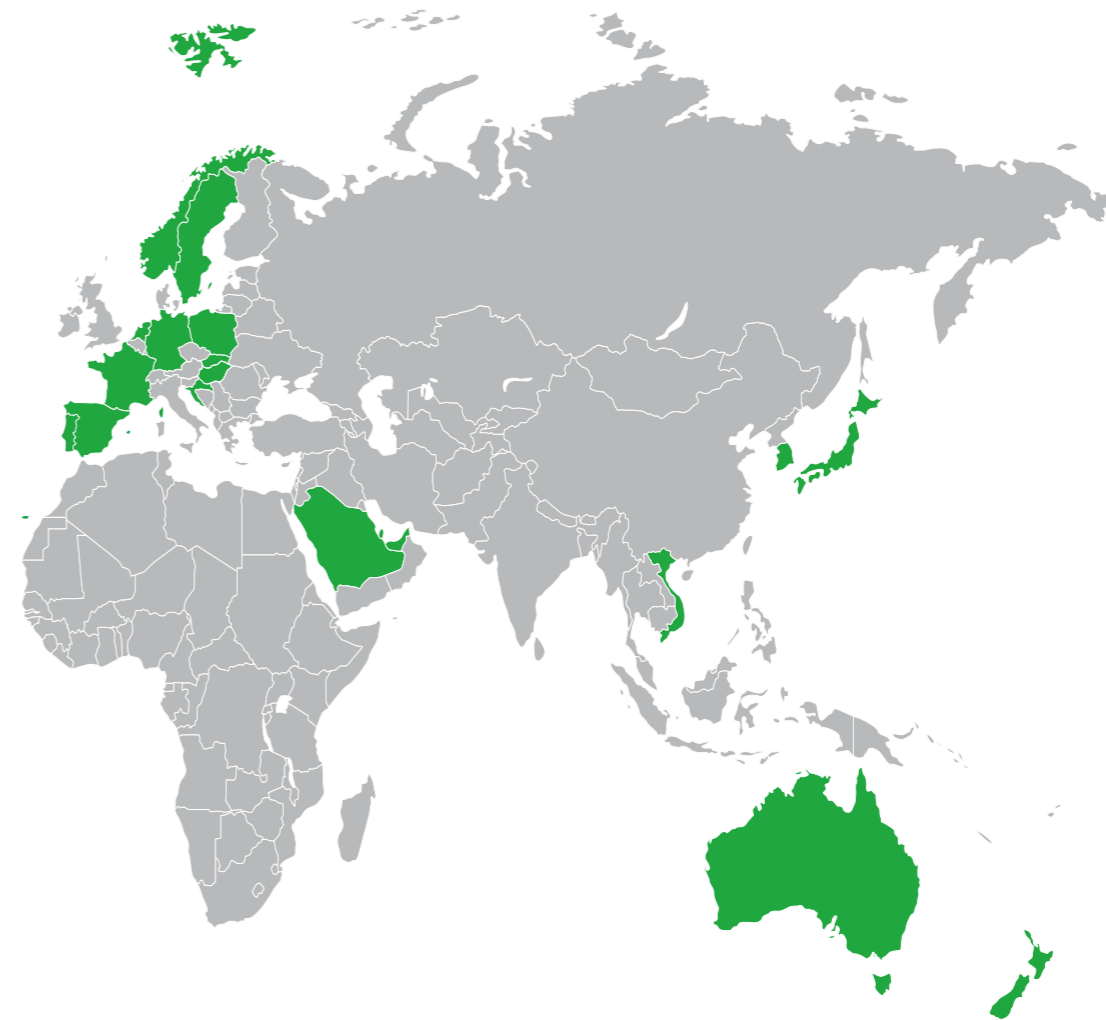

info@greenboats.sk
www.greenboats.sk
www.greendreamboats.com



Kontaktujte nás: tel. +421 948 001 375
+421 915 983 968
info@greenboats.sk

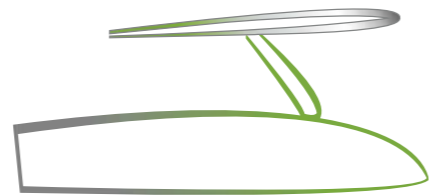

Official reseller of **GREEN DREAM BOATS**[®]
for Slovakia, Czech Republic and Austria.



VISIT US
on Facebook



VISIT US
on Instagram



VISIT US
on YouTube

